

門柱補修補強工事位置図

S = 1:5000

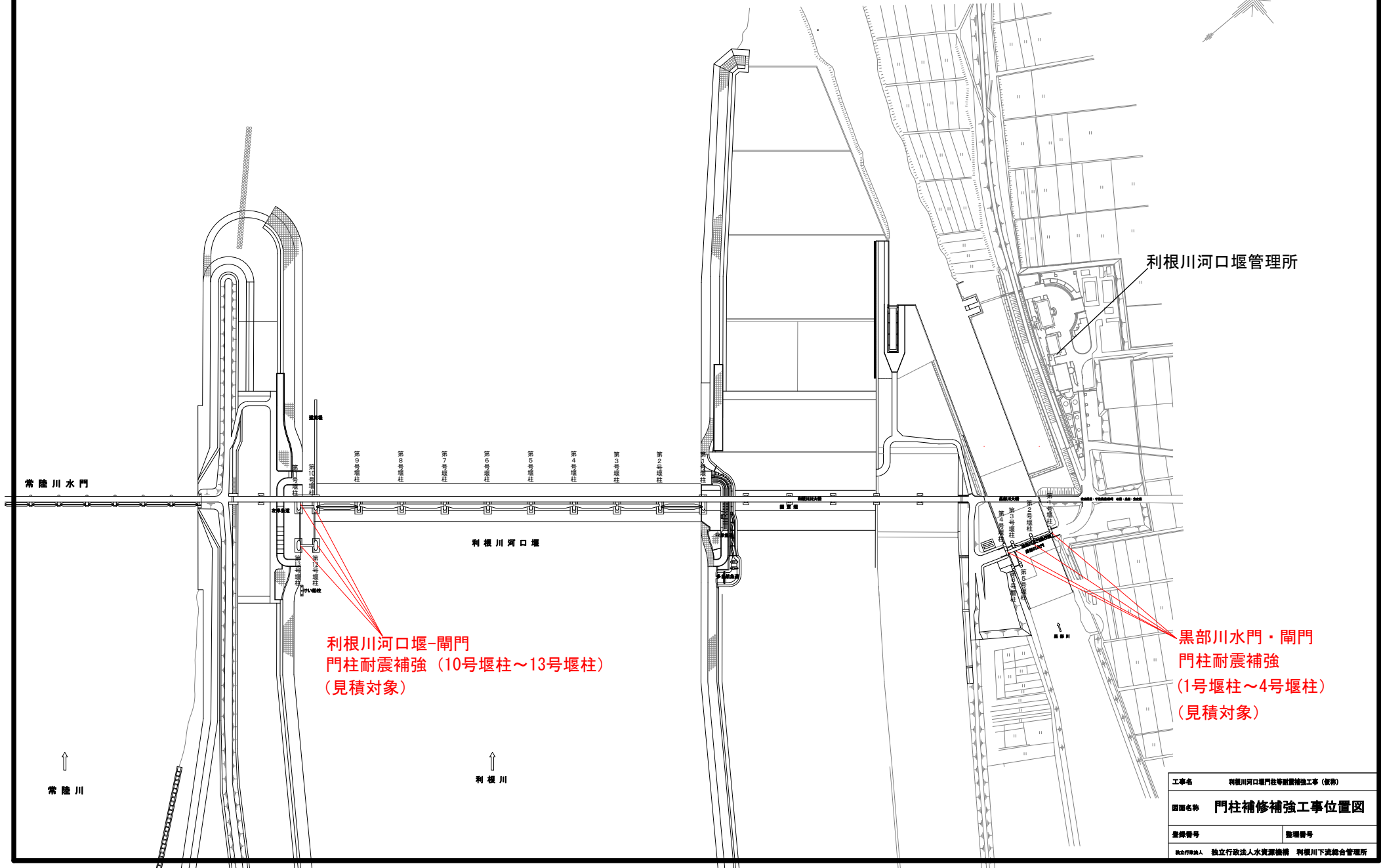
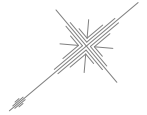

利根川河口堰-閘門
門柱耐震補強 (10号堰柱~13号堰柱)
(見積対象)

黒部川水門・閘門
門柱耐震補強
(1号堰柱~4号堰柱)
(見積対象)

工事名	利根川河口堰門柱等耐震補強工事(復舊)		
図面名称	門柱補修補強工事位置図		
登録番号			整理番号
設計者	独立行政法人水資源機構 利根川下流総合管理所		

10号堰柱 側面図

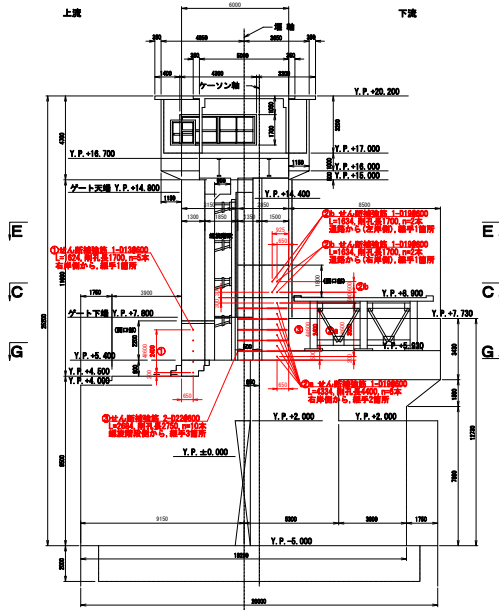

上流面

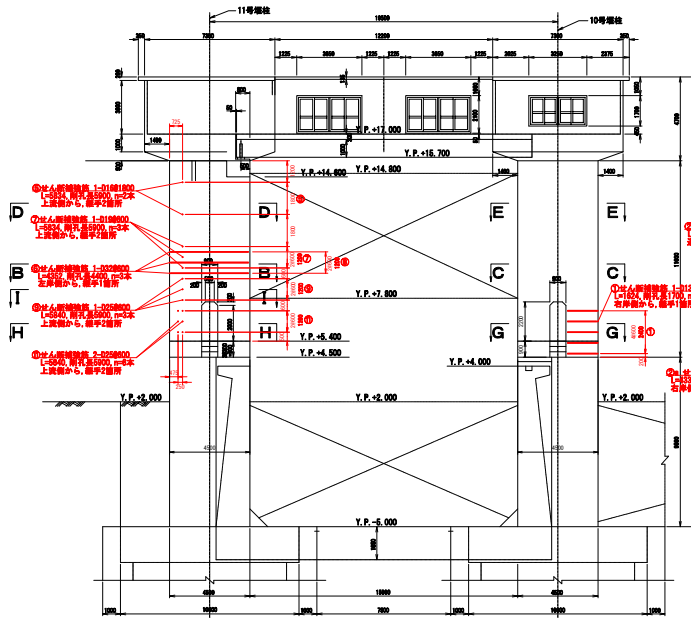

下流面

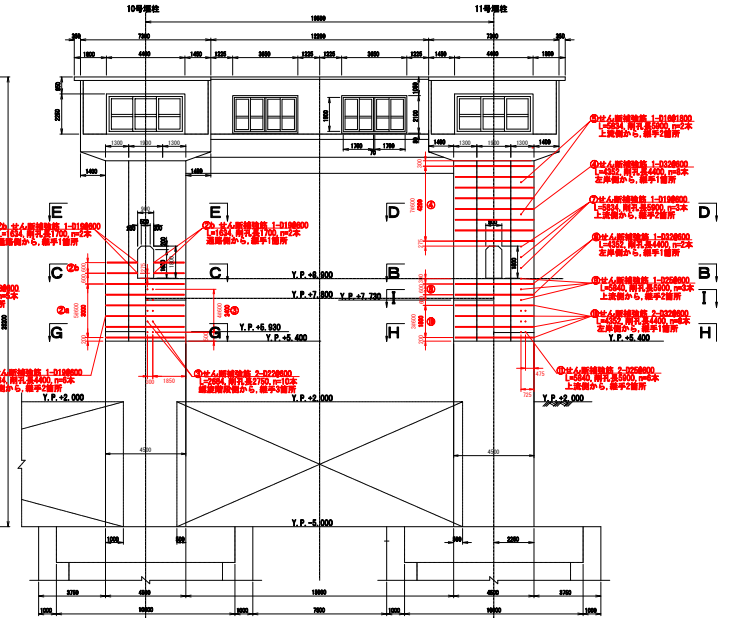

11号堰柱 側面図

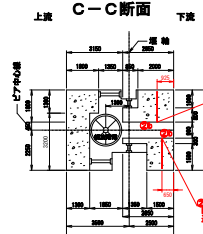
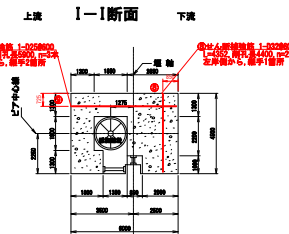
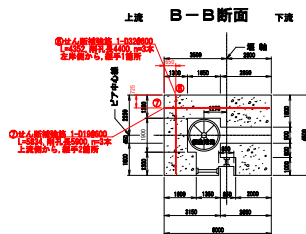
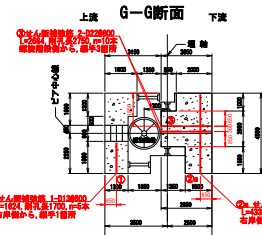
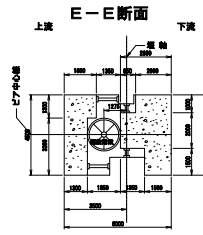
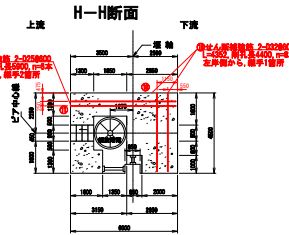
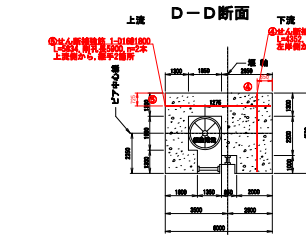
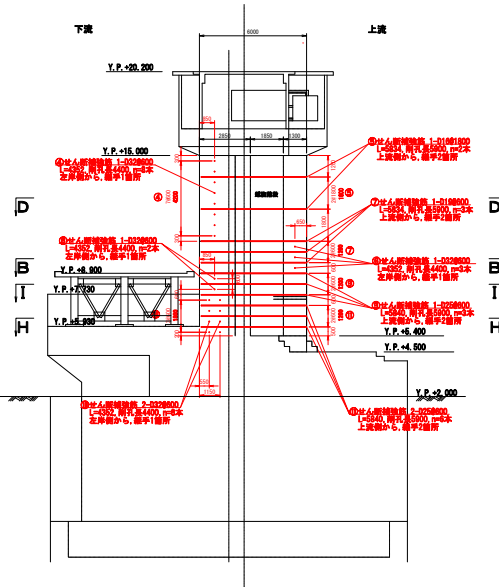

工事名	利根川河口堰門柱等耐震補強工事（仮称）		
名称	利根川河口堰 10号堰柱・11号堰柱 門柱補強図		
登録番号	登録番号	登録番号	登録番号
独立行政法人水資源機構 利根川下流総合管理所			

利根川河口堰 12号堰柱・13号堰柱 門柱補強図

S=1/150

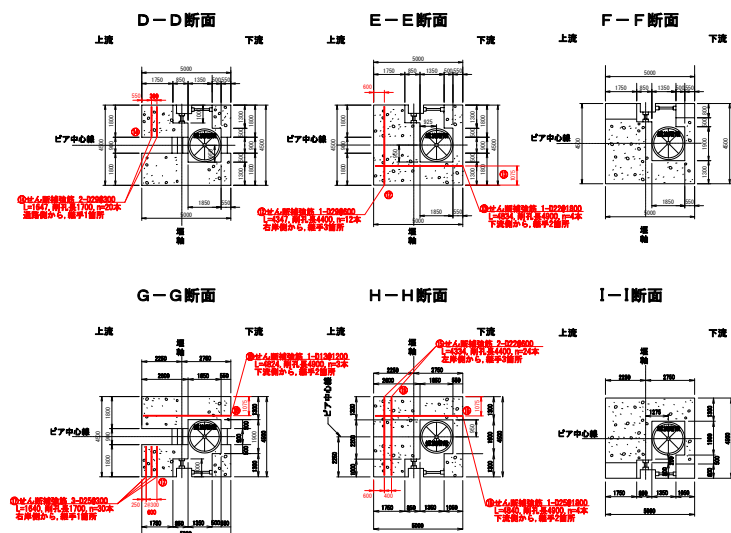
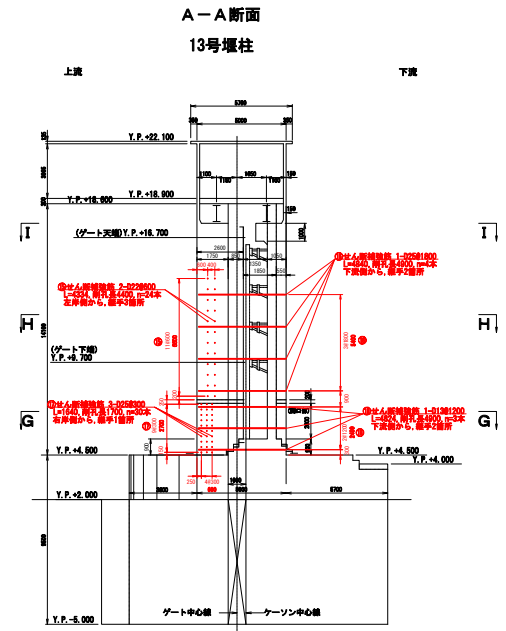
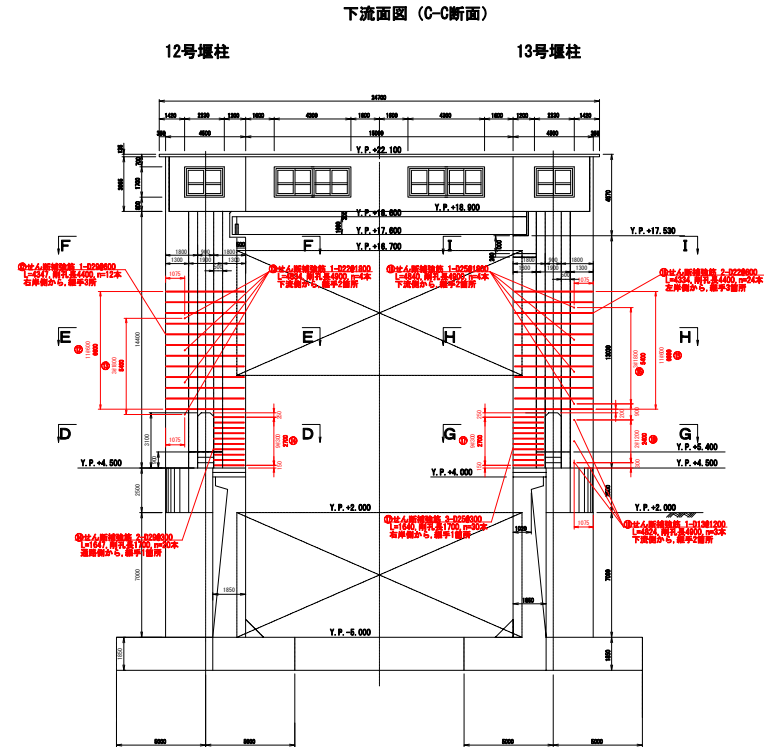
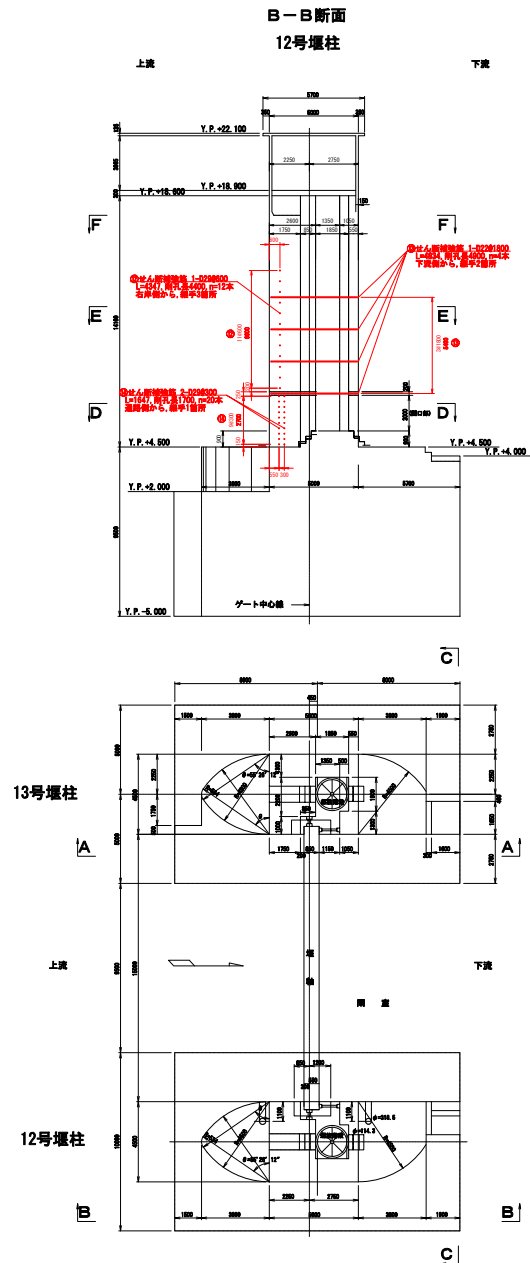

工事名	利根川河口堰門柱等耐震補強工事 (仮称)		
名称	利根川河口堰 12号堰柱・13号堰柱 門柱補強図		
登録番号		整理番号	
独立行政法人水資源機構 利根川下流総合管理所			

3号堰柱 ピア側面 (右岸側)

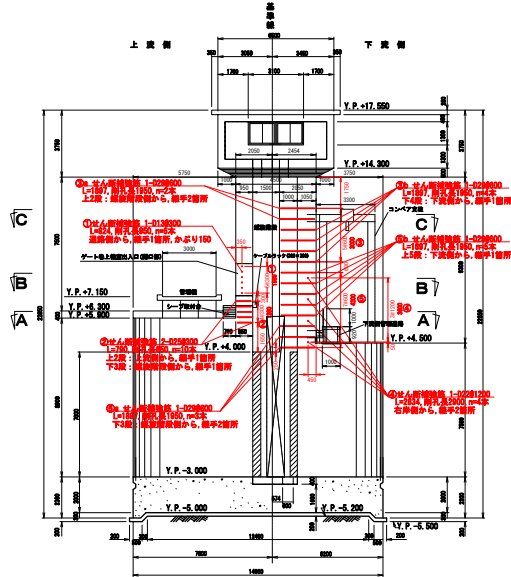

下流面

3号堰柱 4号堰柱

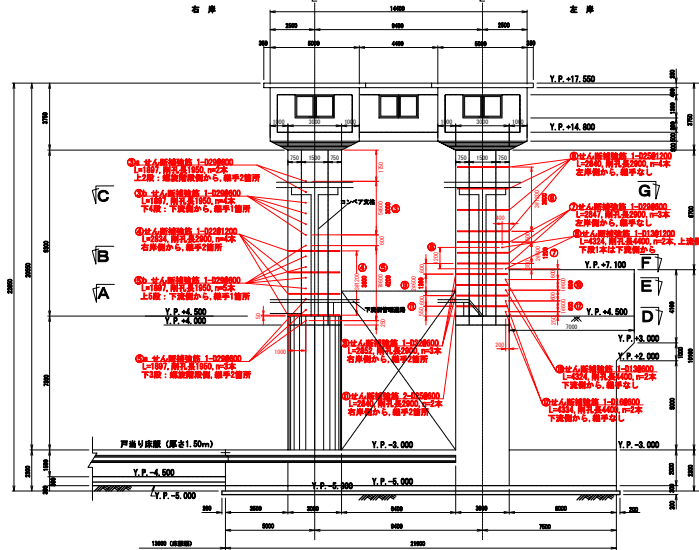

4号堰柱 ピア側面 (右岸側)

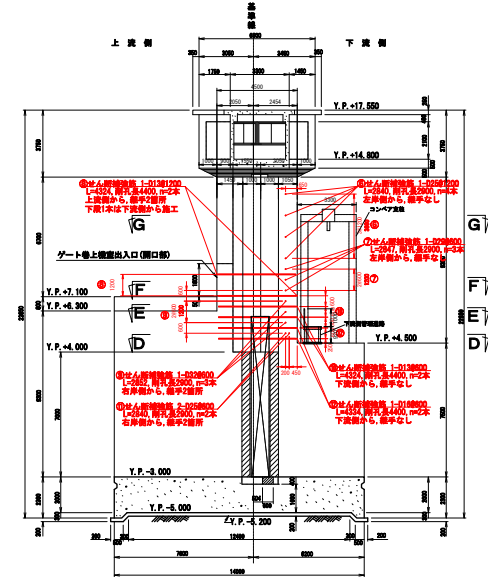

B-B断面

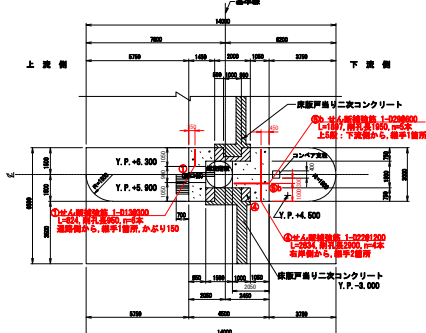

上流面

4号堰柱 3号堰柱

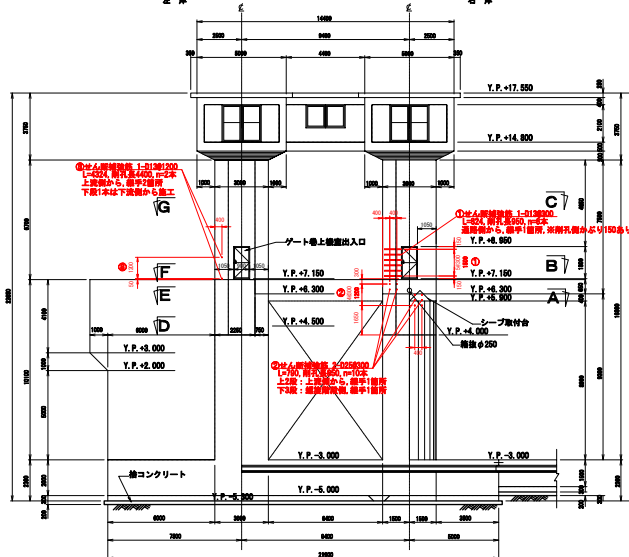

F-F断面

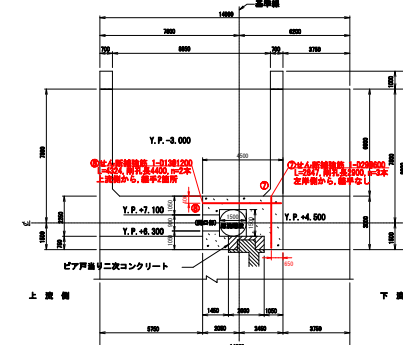

G-G断面



C-C断面

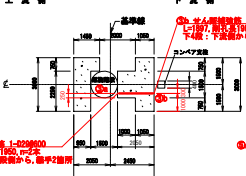

A-A断面

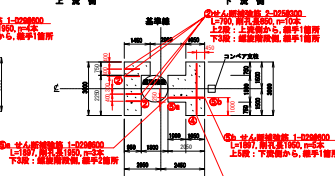

D-D断面

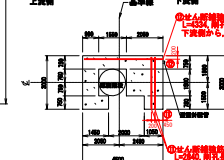

E-E断面

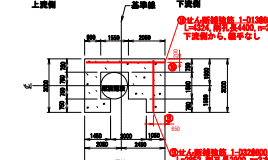

工事名	利根川河口堰門柱等耐震補強工事 (仮称)
名称	黒部川水門 3号堰柱・4号堰柱 門柱補強図
登録番号	整理番号
独立行政法人水資源機構 利根川下流総合管理所	

1号堰柱側面 (左岸側)

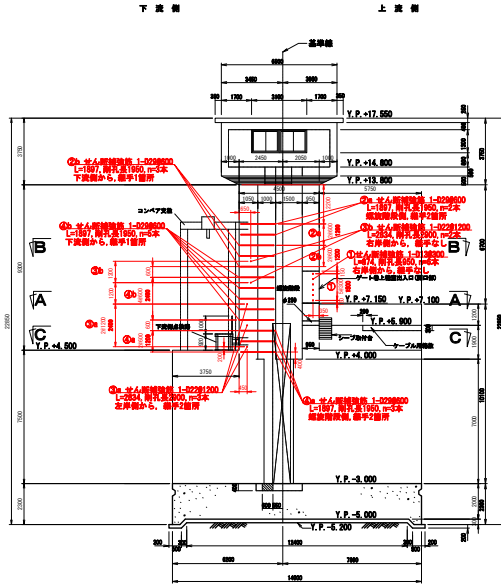

A-A断面

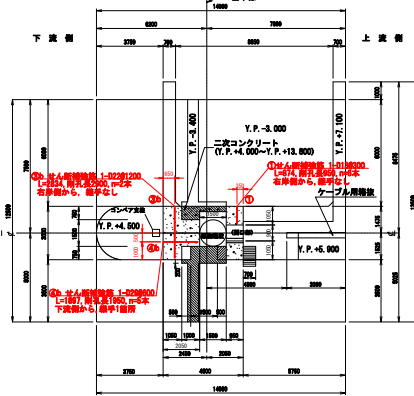

B-B断面

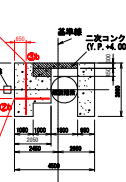

C-C断面

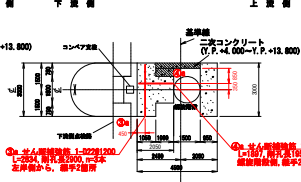

下流側

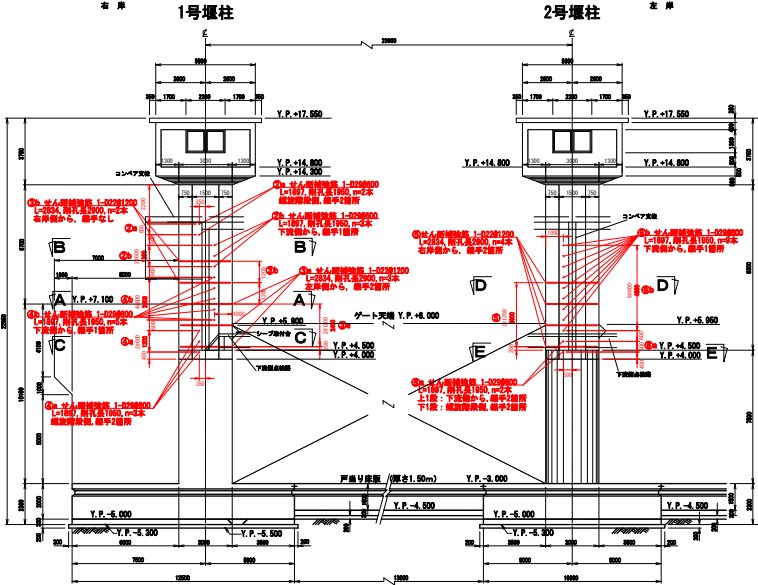

上流側

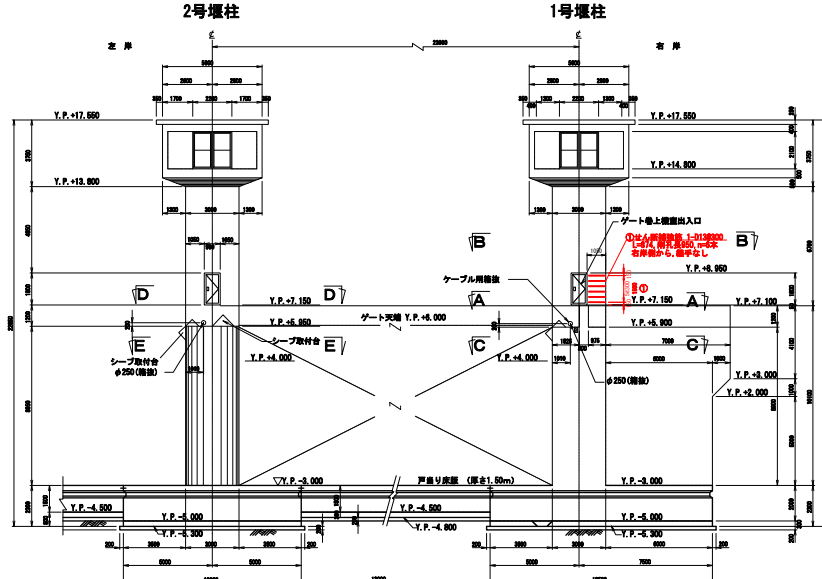

2号堰柱側面 (左岸側)

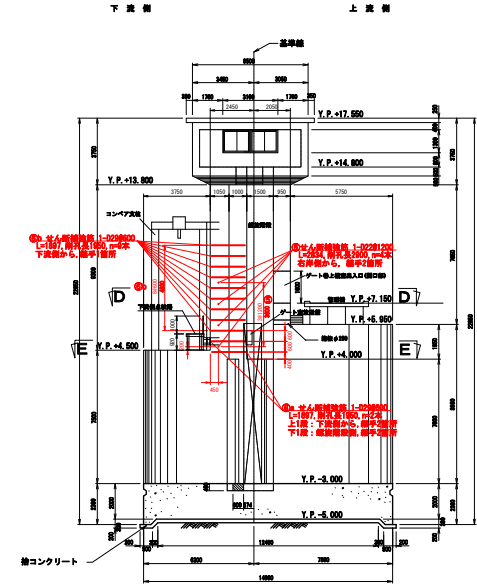

D-D断面

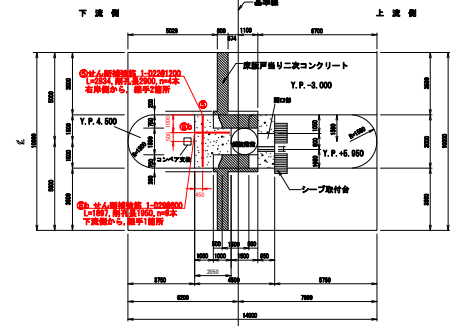

E-E断面

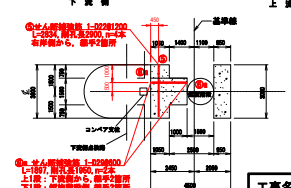

工事名 利根川河口堰門柱等耐震補強工事 (仮称)	
名称 黒部川水門 1号堰柱・2号堰柱 門柱補強図	
登録番号	整理番号
独立行政法人水資源機構 利根川下流総合管理所	